



**AFORO DE TANQUES
LIQUIDACIÓN ESTÁTICA**



Nuestro servicio de aforo de tanques cubre volúmenes de 5 galones a 700.000 barriles.

Contamos con un equipo de expertos con amplia experiencia en medición estática y dinámica de fluidos, así como con equipos de última tecnología y procedimientos técnicos que garantizan el mejor resultado.

Nuestro servicio va mas allá de la calibración; identificamos la causa de sus diferencias, las cuantificamos y lo apoyamos en la implementación de soluciones.



BENEFICIOS DE CALIBRAR SUS TANQUES



Cumplir con normas y regulaciones para almacenamiento y control de producto.



Control de inventarios.



Cuantificación y liquidación de recibo de materias primas.



Entregas y liquidación de producto vendido.



Cuantificación de transferencias internas.



Balance de planta, cierre de inventario.



Control de formulación de adiciones en proceso.



REALIZAMOS SERVICIO PARA LOS SIGUIENTES TIPOS DE TANQUES

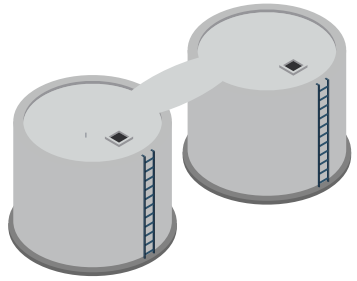

Tanques cilíndrico vertical techo fijo



Serafín

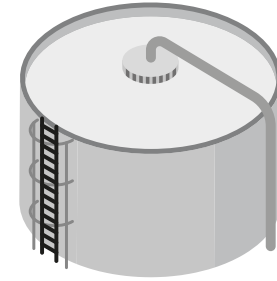

Tanques cilíndricos vertical de techo

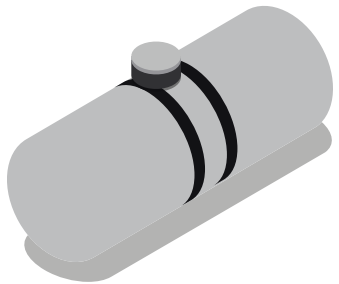

Tanques horizontales presurizados

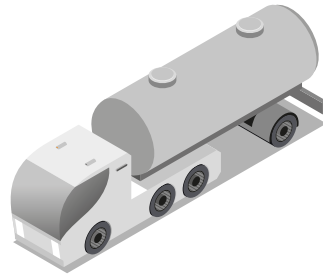

Carrotanques

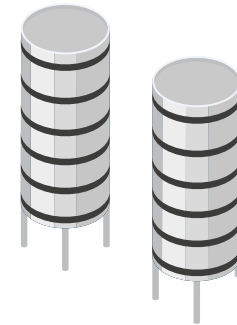

Tanques aislados

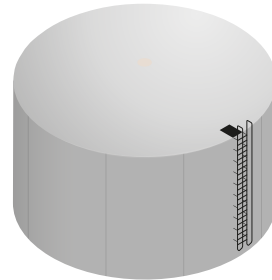

Tanques vertical techo geodésico

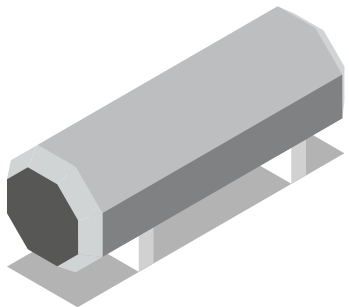

Tanques horizontales

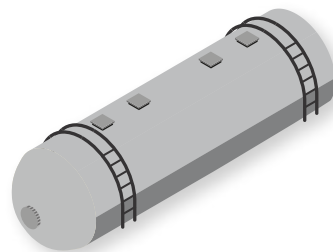

Tanques horizontal enterrado

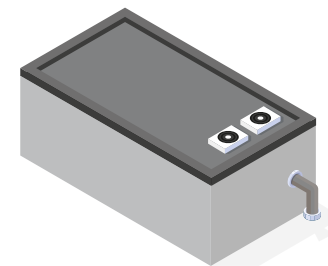

Franktank



TODOS NUESTROS SERVICIOS DE AFORO DE TANQUES CUENTAN CON LOS SIGUIENTES ENTREGABLES:



Certificado y tabla de aforo resumen en digital.



Archivo en Excel con la tabla mm a mm.



Tabla de aforo laminada para uso pesado.



Tablilla informativa metálica.



ENTREGABLES OPCIONALES Y SERVICIOS COMPLEMENTARIOS

Recálculo de tanques

Altura de referencia

Memorias de cálculos

Presupuesto de incertidumbre

Espesor de anillos

Diámetros de anillo, redondez

Verticalidad, asentamiento

Verificación de cintas, flexómetros, reglas fijas metálicas, etc.

Ajuste y verificación de medidores de nivel instalados en tanques

CUMPLA LAS NORMAS QUE RIGEN EL AFORO DE TANQUES



TKs Verticales Método Manual
API MPMS 2.2A

TKs Verticales Método Interno
API MPMS 2.2D

TKs Método Líquido
API STD 2555 y API STD 2554

TKs Verticales Método Externo
API MPMS 2.2G

TKs Horizontales Método Manual
API MPMS 2.2E

TKs Probadores Atmosférico
Euramet GC-21



EN NUESTROS SERVICIOS COMPLEMENTARIOS APLICAMOS LAS SIGUIENTES NORMAS

■ **Capítulo 3** del API MPMS (medición de nivel)

■ **Capítulo 7** del API MPMS (medición de temperatura)

■ **Capítulo 11 Y 12** del API MPMS (liquidación de tanques)

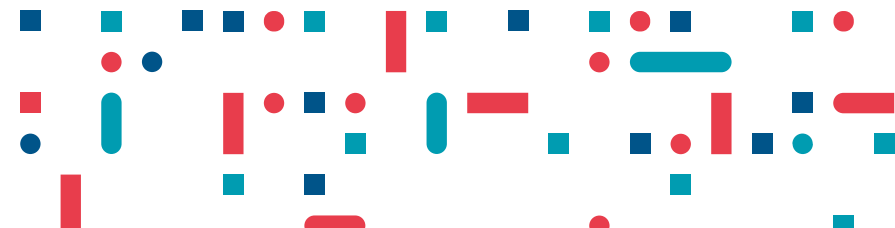

NUESTRA EXPERIENCIA



Realizamos servicios alrededor del país:

- Calibración de tanques verticales y horizontales con **hidrocarburos - Tocancipá**
- Calibración de tanques verticales con **transporte de hidrocarburos – San Fernando**
- Calibración de carros cisternas en **gas – Yumbo**
- Calibración Balas de GLP en **gas – Medellín**
- Calibración de tanques en **alimentos – Madrid**
- Calibración de tanques en **vinos y licores – Cali**
- Calibración de tanques verticales **600 kbbl – Coveñas.**

¿TIENE UNA NECESIDAD ESPECÍFICA?



Hablemos

Escanee el código para
enviar una solicitud.

Instrumentos y Controles S.A
Bogotá Medellín Cali Barranquilla

 (+57) 317 426 6442

 iycsa@iycsa.com.co

 www.iycsa.com.co

 Instrumentos y Controles

